

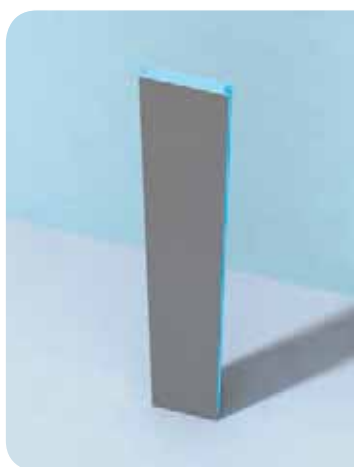



Moltoromo sistema modulare di pareti per doccia

wedi *Moltoromo* | segmento del pannello diritto, 300 mm



Descrizione	Lunghezza x larghezza x altezza	Unità d'imballo	Codice
wedi Moltoromo, segmento del pannello diritto, 300 mm	300 x 50 x 2600 mm	1 pezzo	07-64-49/003

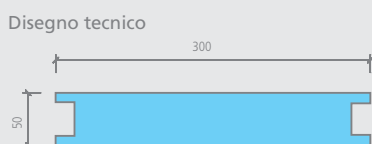

-  • 1 segmento del pannello + 2 anime per incastro maschio-femmina
-  2 montatori
-  Moltoromo, segmento del pannello diritto, 300 mm
 - interno: circa 0,78 m²
 - esterno: circa 0,78 m²



wedi *Moltoromo* | segmento del pannello diritto, 600 mm



Descrizione	Lunghezza x larghezza x altezza	Unità d'imballo	Codice
wedi Moltoromo, segmento del pannello diritto, 600 mm	600 x 50 x 2600 mm	1 pezzo	07-64-49/004

-  • 1 segmento del pannello + 2 anime per incastro maschio-femmina
-  2 montatori
-  Moltoromo, segmento del pannello diritto, 600 mm
 - interno: circa 1,56 m²
 - esterno: circa 1,56 m²



wedi *Moltoromo* | segmento del pannello angolare

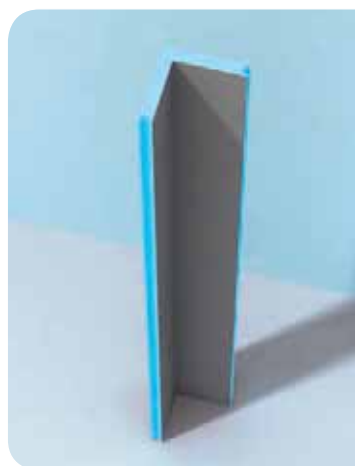

Descrizione

wedi Moltoromo, segmento del pannello angolare

Lunghezza x
larghezza x altezza

300 x 300 x 2600 mm

Unità d'imballo

1 pezzo

Codice

07-64-49/002

 • 1 segmento del pannello + 2 anime per incastro maschio-femmina

 2 montatori

 Moltoromo, segmento del pannello angolare

- interno: circa 1,30 m²
- esterno: circa 1,56 m²

Disegno tecnico

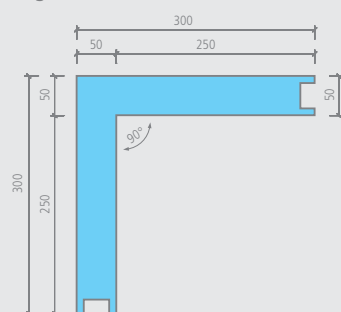

wedi *Moltoromo* | segmento del pannello stondato, diametro 500 mm



Descrizione

wedi Moltoromo, segmento del pannello stondato, diametro 500 mm

Lunghezza x
larghezza x altezza

424,3/123,1 x 50 x 2600 mm

Unità d'imballo

1 pezzo

Codice

07-64-49/005

 • 1 segmento del pannello + 2 anime per incastro maschio-femmina

 2 montatori

 Moltoromo, segmento del pannello stondato, diametro 500 mm

- interno: circa 1,02 m²
- esterno: circa 1,23 m²

Disegno tecnico

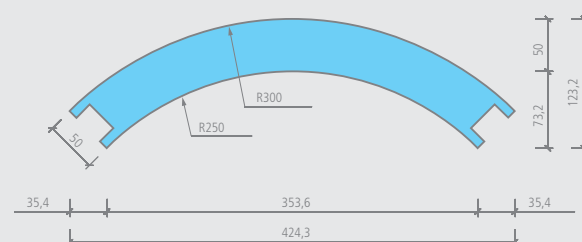

Moltoromo sistema modulare di pareti per doccia

wedi *Moltoromo* | segmento del pannello stondato, diametro 1000 mm



Descrizione

wedi Moltoromo, segmento del pannello stondato, diametro 1000 mm

Lunghezza x larghezza x altezza

421/88,1 x 50 x 2600 mm

Unità d'imballo

1 pezzo

Codice

07-64-49/006

• 1 segmento del pannello + 2 anime per incastro maschio-femmina

2 montatori

Moltoromo, segmento del pannello stondato, diametro 1000 mm

- interno: circa 1,02 m²
- esterno: circa 1,12 m²

Disegno tecnico

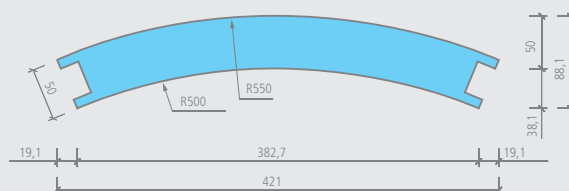

wedi *Moltoromo* | segmento del pannello stondato, diametro 1500 mm



Descrizione

wedi Moltoromo, segmento del pannello stondato, diametro 1500 mm

Lunghezza x larghezza x altezza

414,1/75,6 x 50 x 2600 mm

Unità d'imballo

1 pezzo

Codice

07-64-49/001

• 1 segmento del pannello + 2 anime per incastro maschio-femmina

2 montatori

Moltoromo, segmento del pannello stondato, diametro 1500 mm

- interno: circa 1,02 m²
- esterno: circa 1,12 m²

Disegno tecnico

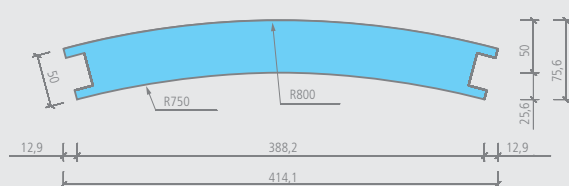

wedi *Moltoromo* | segmento di alimentazione dritto



Descrizione

wedi Moltoromo, segmento di alimentazione dritto

Lunghezza x
larghezza x altezza

100 x 600 x 2600 mm

Unità d'imballo

1 pezzo

Codice

07-64-49/007

 • 1 Segmento di alimentazione + 2 anime per incastro maschio-femmina

 2 montatori

 Moltoromo, segmento di alimentazione dritto

- interno: circa 1,56 m²
- esterno: circa 1,82 m²

Disegno tecnico

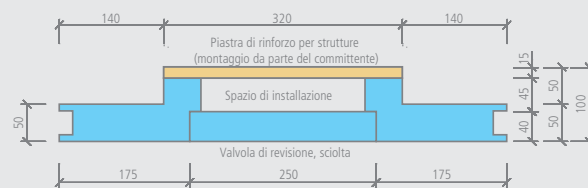

wedi *Moltoromo* | segmento di alimentazione angolare



Descrizione

wedi Moltoromo, segmento di alimentazione angolare

Lunghezza x
larghezza x altezza

300 x 300 x 2600 mm

Unità d'imballo

1 pezzo

Codice

07-64-49/011

 • 1 Segmento di alimentazione + 2 anime per incastro maschio-femmina

 2 montatori

 Moltoromo, segmento di alimentazione angolare

- interno: circa 0,89 m²
- esterno: circa 1,56 m²

Disegno tecnico

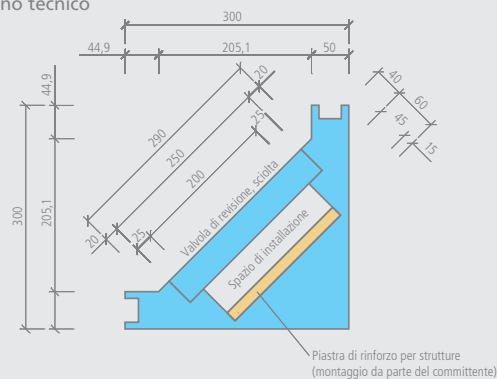

Moltoromo sistema modulare di pareti per doccia

wedi *Moltoromo* | segmento di alimentazione stondato, diametro 500 mm



Descrizione

wedi Moltoromo, segmento di alimentazione stondato, diametro 500 mm

Lunghezza x larghezza x altezza

180 x 424,3 x 2600 mm

Unità d'imballo

1 pezzo

Codice

07-64-49/012

• 1 Segmento di alimentazione + 2 anime per incastro maschio-femmina

2 montatori

Moltoromo, segmento di alimentazione stondato, diametro 500 mm

- interno: circa 1,00 m²
- esterno: circa 1,41 m²

Disegno tecnico

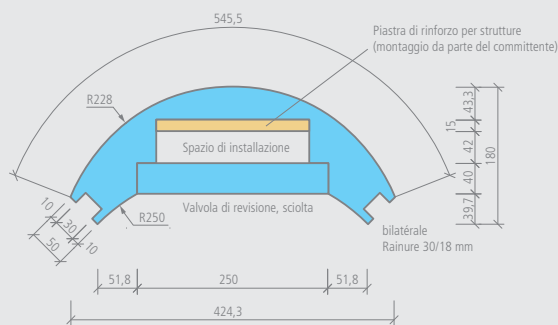

wedi *Moltoromo* | segmento di alimentazione stondato, diametro 1000 mm



Descrizione

wedi Moltoromo, segmento di alimentazione stondato, diametro 1000 mm

Lunghezza x larghezza x altezza

150 x 421 x 2600 mm

Unità d'imballo

1 pezzo

Codice

07-64-49/013

• 1 Segmento di alimentazione + 2 anime per incastro maschio-femmina

2 montatori

Moltoromo, segmento di alimentazione stondato, diametro 1000 mm

- interno: circa 1,00 m²
- esterno: circa 1,26 m²

Disegno tecnico

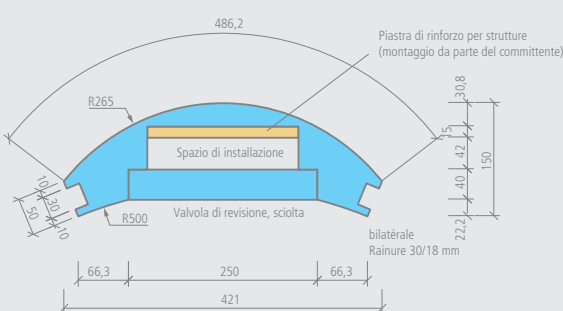

wedi *Moltoromo* | segmento di alimentazione stondato, diametro 1500 mm



Descrizione

wedi Moltoromo, segmento di alimentazione stondato, diametro 1500 mm

Lunghezza x larghezza x altezza

Unità d'imballo

Codice

140 x 414,1 x 2600 mm

1 pezzo

07-64-49/014

 • 1 Segmento di alimentazione + 2 anime per incastro maschio-femmina

 2 montatori

 Moltoromo, segmento di alimentazione stondato, diametro 1500 mm

- interno: circa 1,00 m²
- esterno: circa 1,21 m²

Disegno tecnico

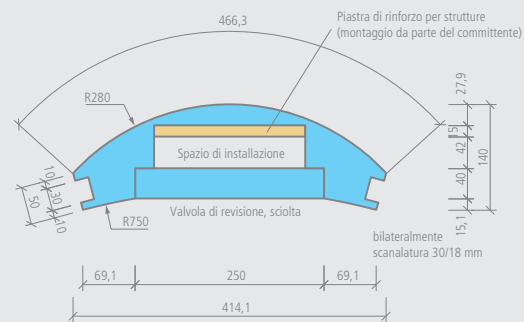

wedi *Moltoromo* | profilo concavo

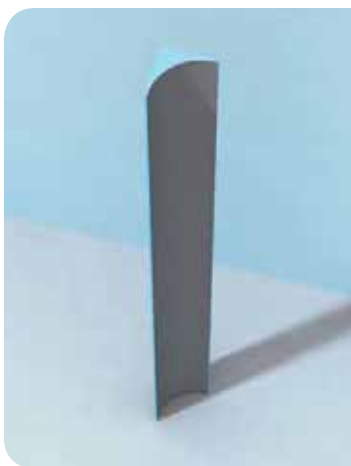

Descrizione

wedi Moltoromo, profilo concavo, raggio interno 180 mm

Lunghezza x larghezza x altezza

Unità d'imballo

Codice

200 x 200 x 2600 mm

1 pezzo

07-64-49/010

 • 1 profilo concavo

 Moltoromo, profilo concavo, raggio interno 180 mm

- interna: circa 0,68 m²

Disegno tecnico

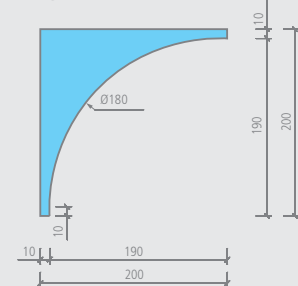

Moltoromo sistema modulare di pareti per doccia

wedi *Moltoromo* | profilo terminale centrale



Descrizione

wedi Moltoromo, profilo terminale centrale

Lunghezza x
larghezza x altezza

93,3 x 100 x 2600 mm

Unità d'imballo

1 pezzo

Codice

07-64-49/008

• 1 Profilo terminale + 1 anima per incastro maschio-femmina

Moltoromo, profilo terminale centrale
• esterno: circa 0,68 m²

Disegno tecnico

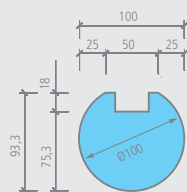

wedi *Moltoromo* | profilo terminale laterale

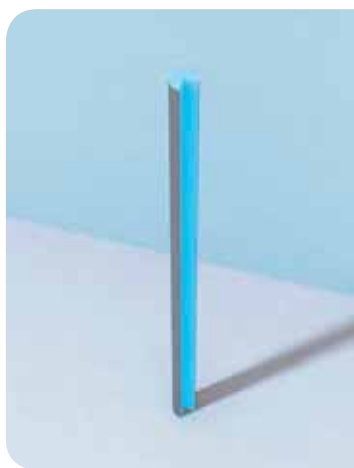

Descrizione

wedi Moltoromo, profilo terminale laterale

Lunghezza x
larghezza x altezza

100 x 100 x 2600 mm

Unità d'imballo

1 pezzo

Codice

07-64-49/009

• 1 Profilo terminale

Moltoromo, profilo terminale laterale
• esterno: circa 0,61 m²

Disegno tecnico

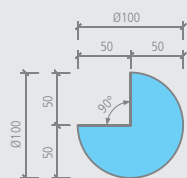

wedi *Moltoromo* | set di montaggio



Descrizione

wedi Moltoromo, set di montaggio

Unità d'imballo

1 pezzo

Codice

07-64-49/015

- ! • Accessorio ideato per due segmenti parete.
- 👉 • 2 pz. di blocchi di fissaggio 50 x 50 x 32 mm
- 4 pz. di cunei in polistirene 30 x 50 x 500 mm
- 1 rotolo di tessuto per armatura da 25 m
- 1 cartuccia di wedi 610 collante e sigillante
- 1 pz. istruzioni di montaggio

wedi *Moltoromo* | set di fissaggio delle pareti / porte



Descrizione

wedi Moltoromo, set di fissaggio delle pareti / porte

Unità d'imballo

1 pezzo

Codice

07-64-49/016

- ! • Accessorio ideato per due segmenti parete.
- 👉 • 2 pz. Barre di fissaggio 15 x 30 x 1300 mm
- 6 pz. di tasselli a pressione Mea 6 x 80 mm